



KRONOTEX

BY SWISS KRONO GROUP



ES

Made in 
Germany

FLOORS FOR LIVING

2018

NUESTRO BALANCE ECOLÓGICO: EPD

Los balances de productos ecológicos solamente son válidos a través de una comparación objetiva. Para que nuestros clientes puedan comparar de forma sencilla y transparente los análisis del ciclo de vida y las declaraciones de producto ecológico con otros materiales, nos hemos comprometido a una transparencia de producto ilimitada. En la Environmental Product Declaration (EPD) comunicamos de manera abierta y voluntaria los balances ecológicos de nuestros productos de materiales de madera.

La EPD se otorga por el Institut Bauen und Umwelt e.V. (IBU) (Instituto de Construcción y Medio Ambiente) y fue desarrollada en estrecha colaboración con las autoridades de construcción y medio ambiente en Alemania y el proceso de normalización internacionalmente coordinado.

NOSOTROS SOMOS PROTECCIÓN DEL MEDIO AMBIENTE

Las grandes tareas solamente se llevan a cabo si todos tiran de la misma cuerda. La protección del medio ambiente activa es una de las tareas más grandes y urgentes de la humanidad. «¡Todos juntos somos fuertes!», esta afirmación se confirma en la puesta en práctica de nuestros objetivos ecológicos.

La protección diaria del medio ambiente conlleva siempre el involucrar a todos los trabajadores. Se informa, se forma y se instruye a cada uno de ellos. De esta manera queda garantizado que los distintos departamentos siempre tengan actualizados sus conocimientos técnicos ecológicos. Con esta «gestión para la tierra» sensibilizamos la conciencia de los equipos de SWISS KRONO. En el punto de mira de nuestra gestión medioambiental se encuentra la eficiencia ecológica definida en los objetivos de la empresa. Cada producto que sale de nuestra fábrica debe presentar, además de la excelente relación calidad-precio, una muy buena compatibilidad medioambiental. Esto comienza con el uso exclusivo de materias primas legales y certificadas de una explotación forestal sostenible, continúa en una producción bajo controles estrictos y también queda garantizado durante el uso y la eliminación de residuos.

TENEMOS GRANDES PLANES

Tenemos un objetivo claramente definido: queremos que ustedes, nosotros y las futuras generaciones podamos seguir viviendo en nuestro maravilloso planeta azul con alegría y con salud. Por esto seguimos trabajando en el desarrollo de materiales de madera ecológicos que resulten saludables, tanto para usted como para el medio ambiente.

Será un placer para nosotros contestar a sus preguntas. Envíenos un correo electrónico a: sales.floor@swisskrono.de



La Declaración de Producto Medioambiental (EPD) es una etiqueta ecológica (tipo III) según ISO 14025 reconocida y aceptada a nivel mundial.

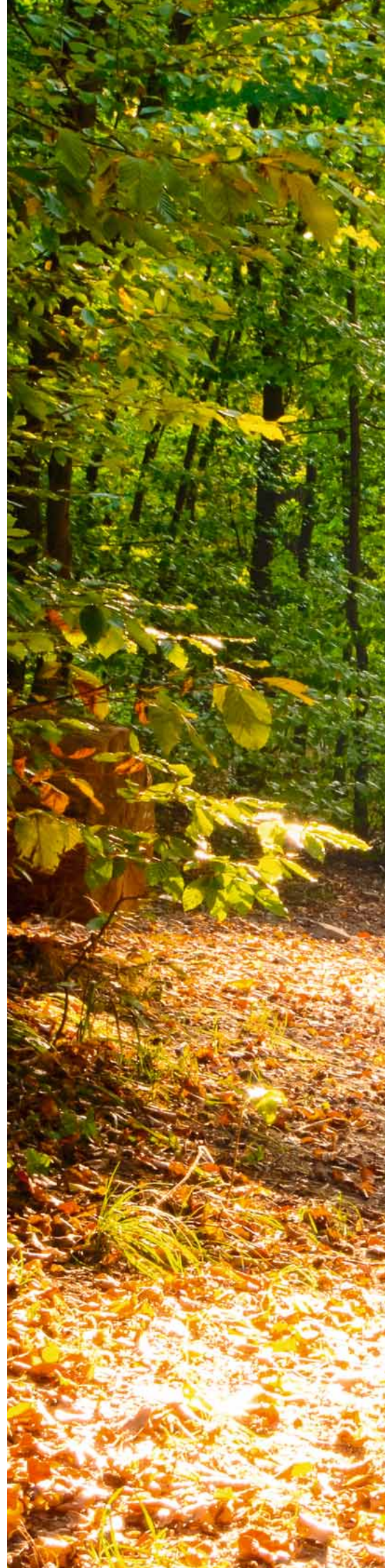

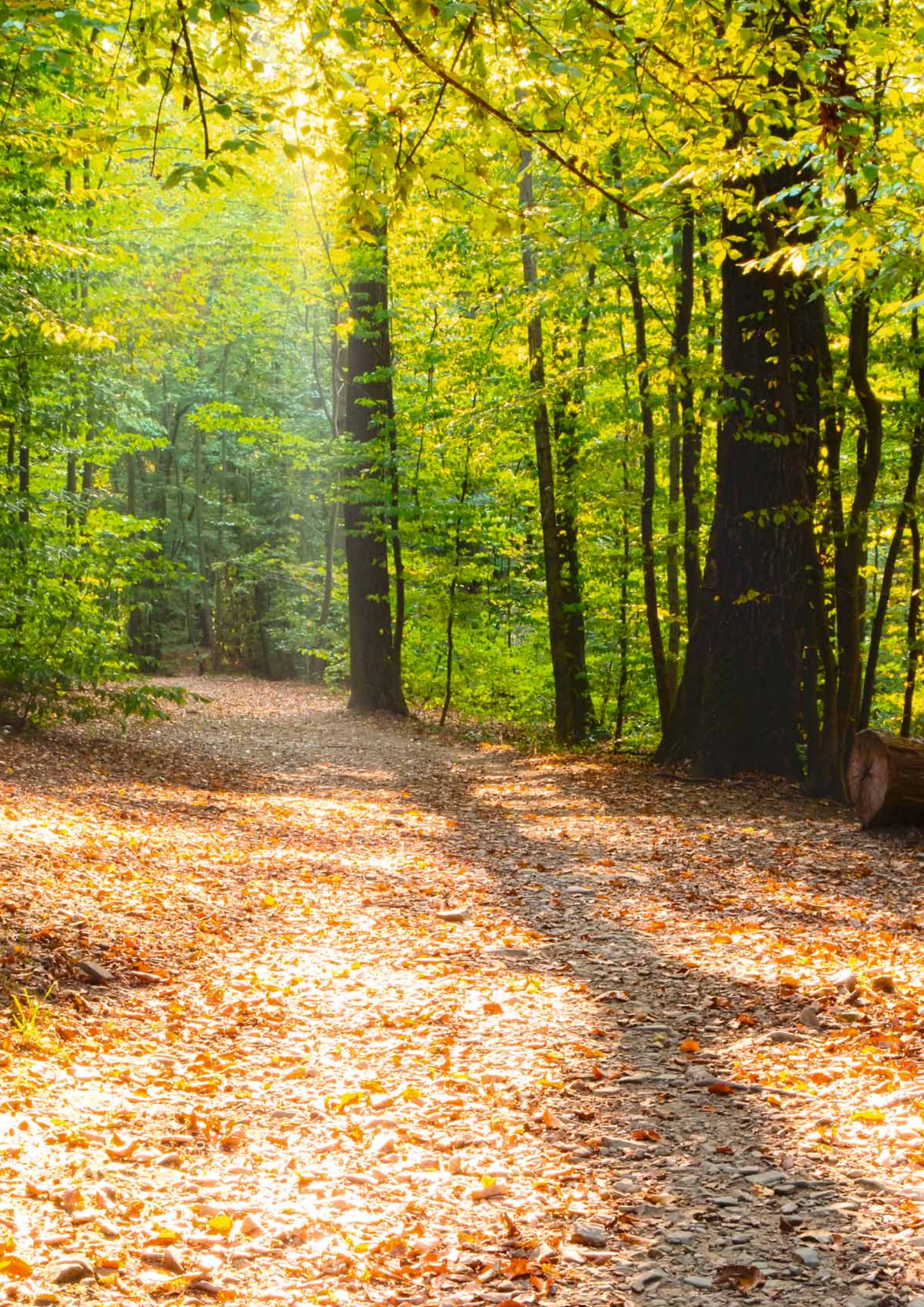



LA MADERA ES NUESTRA PASIÓN

SWISS KRONO – UNA FAMILIA DE MARCAS FUERTE

Como empresa familiar suiza, desarrollamos nuevas soluciones de diseño a partir de materias primas naturales para las estancias y los espacios más refinados. En más de 121 países. Con una competencia obtenida fruto de años de experiencia y que convence tanto por dentro como por fuera.



BY SWISS KRONO GROUP



COOPERACIÓN

Trabajamos con usted para desarrollar soluciones óptimas que se ajusten a lo que realmente necesita. Durante este proceso, así como una vez completado el encargo, nosotros nos mantenemos a su lado, porque su confianza es nuestro motor.



HECHO EN ALEMANIA

Nuestros productos han sido desarrollados, manufacturados y certificados en Alemania. Su excelente calidad es prueba de lo mucho que nos exigimos a diario con el solo objetivo de ofrecerle la mejor solución.



RESPONSABILIDAD

Apostamos por una alta eficiencia de los recursos y por las energías sostenibles. Nuestra estrategia consiste en el pleno aprovechamiento de los flujos de materiales, las distancias cortas, las fuentes de energías renovables y la alta eficiencia energética.



➤ Para mayor información visite swisskrono.com



El suelo es la base de todo diseño de interiores y, con ello, de un estilo de vida individual. A ese respecto, Kronotex le abre un mundo de vivencias totalmente nuevas. Experimente suelos laminados para todas las exigencias, de una estética singular y de la mayor calidad. No hay límites para el desarrollo de sus ideas.

■ Estructuras	06
■ Superficies	08
■ Propiedades / Particularidades	09
■ Descripción del producto	10

MAMMUT PLUS	AC 5 10 mm	12
MAMMUT	AC 5 12 mm	18
ROBUSTO	AC 5 12 mm	24
AMAZONE	AC 5 10 mm	30
EXQUISIT PLUS	AC 4 8 mm	34
EXQUISIT	AC 4 8 mm	40
GLAMOUR	AC 4 8 mm	46
MEGA PLUS	AC 4 8 mm	54
DYNAMIC PLUS	AC 4 8 mm	58
DYNAMIC	AC 4 8 mm	62

■ La estructura de los paneles	68
■ Instrucciones para la instalación en YouTube	69
■ Información técnica	70
■ Accesorios	72
■ Online Floor Studio	78
■ El principio de la calidad	79

Made in  Germany

ESTRUCTURAS

PR / madera porosa

estructura típica de madera

MO / Matt Oiled

superficie con efecto de aceite mate

WG / Wood Grain

carácter rústico

MX / Matrix

superficie con estructura de profundidad y contraste mate/brillo típico de la madera

ST/ER / Stone

superficie característica de piedra

ER / Registered Emboss

aspecto de madera auténtica, respectivamente de piedra auténtica, gracias a la correspondencia entre decoración y textura

HG / High Gloss

textura con alto brillo

CP / Chrome Pore

textura brillante y porosa

AF / Authentic Floor

estructuras de madera naturales y vivaces

UL / Used Look

con trazas de uso simuladas

Matt Finish

superficie mate endurecida por haz de electrones

Matt Look

superficie con efecto encerado perceptible al tacto

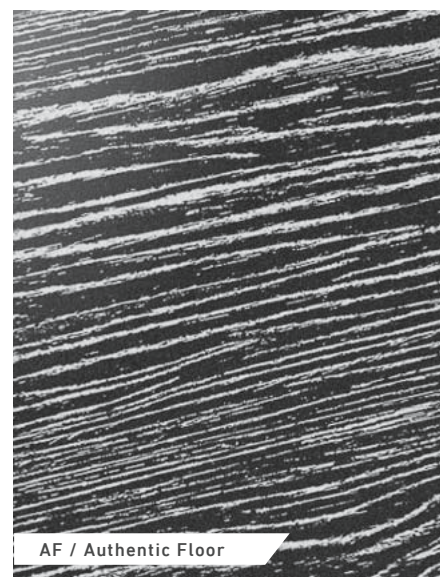
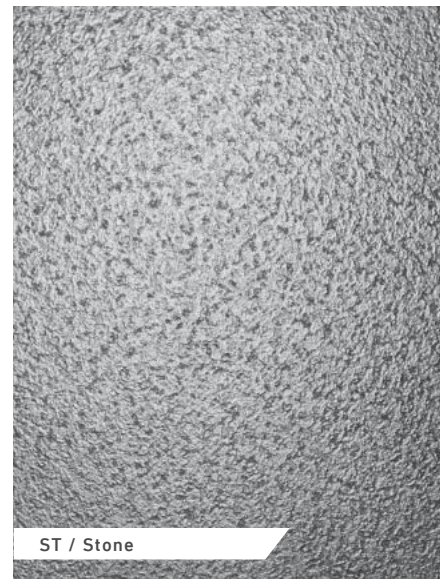



MO / Matt Oiled



WG / Wood Grain

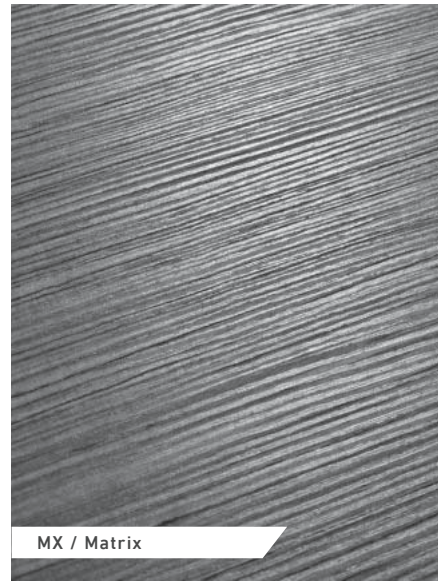

MX / Matrix



ER / Registered Emboss



HG / High Gloss

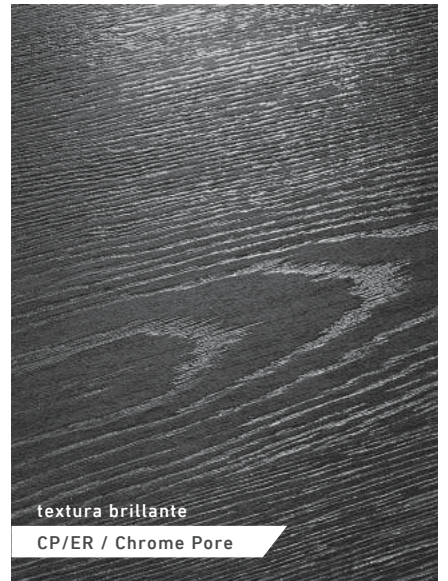

textura brillante
CP/ER / Chrome Pore

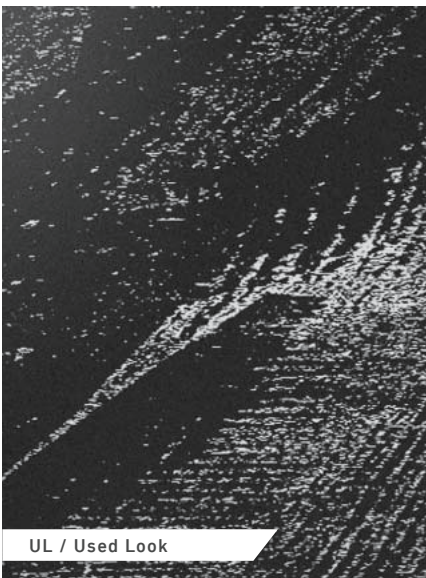

UL / Used Look

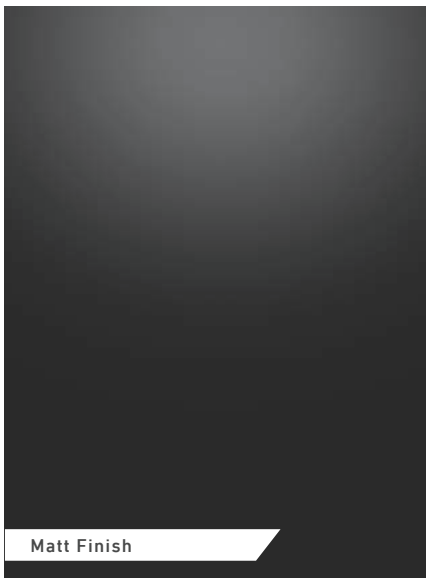

Matt Finish



Matt Look

SUPERFICIES



1-Tablilla

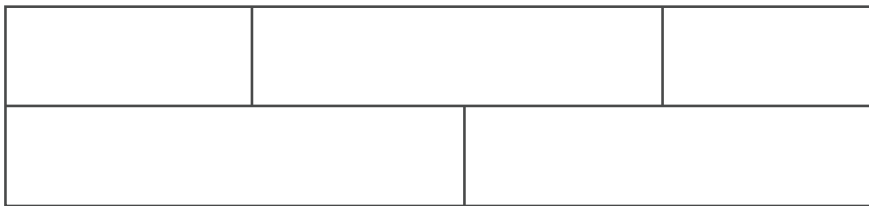

2-Tablillas

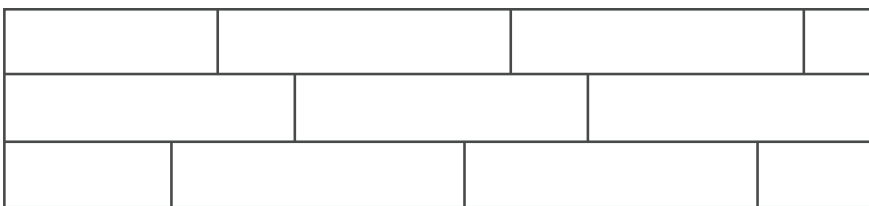

3-Tablillas

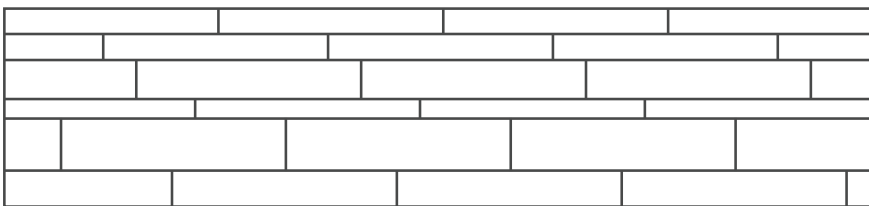

Multi-Tablillas

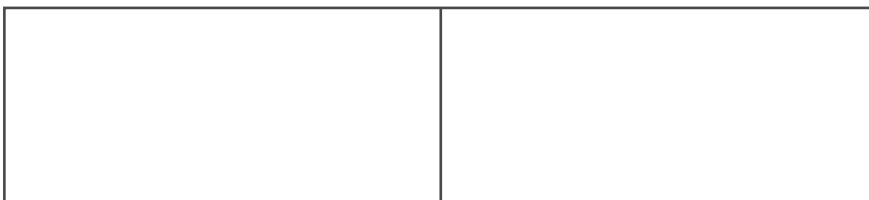

Tamaño de piedra natural XL



Tamaño de piedra natural

PROPIEDADES



La calidad superior de los laminados de Kronotex conquista y entusiasma ya a usuarios de los cinco continentes.



Los suelos laminados de Kronotex son de fácil mantenimiento y especialmente resistentes.



Los suelos laminados de Kronotex son difícilmente inflamables.



Los suelos laminados de Kronotex son insensibles a la luz y conservan su brillo incluso después de muchos años.



Los suelos laminados de Kronotex son duraderos y resistentes a la presión.



Los suelos laminados de Kronotex son resistentes al desgaste por rozamiento.



Los suelos laminados de Kronotex están hechos a base de materias primas naturales y renovables.



Los suelos laminados de Kronotex ofrecen gran confort al andar.

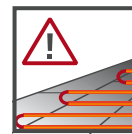

Los suelos laminados de Kronotex están perfectamente adaptados para ser colocados sobre suelos con calefacción radiante.



Los suelos laminados de Kronotex son resistentes a las manchas.



Los suelos laminados de Kronotex son en gran medida resistentes al rayado.

PARTICULARIDADES

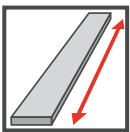

Estos paneles son particularmente largos.

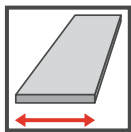

Estos paneles son particularmente anchos.

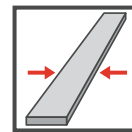

Estos paneles son particularmente estrechos.



Estos paneles tienen una estructura de superficie especial.



superficie de alto brillo



antiestático

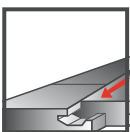

Colocación rápida mediante sistema de anclaje por bloqueo mecánico en dirección longitudinal y transversal de fácil aplicación.



Estos suelos poseen bordes biselados de 45°. Al unir los paneles se crea una ranura en V que transmite el carácter de las tarimas de madera maciza. V4 - biselado en los 4 bordes



Gracias al sistema Clic 5G la colocación del suelo es todavía más fácil.

DESCRIPCIÓN DEL PRODUCTO KRONOTEX

MAMMUT PLUS

PANEL 1845 x 244 x 10 mm

CAJA 4 Paneles | 1,800 m²

PALET 42 Cajas | 75,600 m²



AC 5
COMERCIAL 33

MAMMUT

PANEL 1845 x 188 x 12 mm

CAJA 4 Paneles | 1,387 m²

PALET 56 Cajas | 77,697 m²



AC 5
COMERCIAL 33

ROBUSTO

PANEL 1375 x 188 x 12 mm

CAJA 5 Paneles | 1,293 m²

PALET 56 Cajas | 72,380 m²



AC 5
COMERCIAL 33

AMAZONE

PANEL 1380 x 157 x 10 mm

CAJA 6 Paneles | 1,300 m²

PALET 40 Cajas | 52,000 m²



AC 5
COMERCIAL 33

EXQUISIT PLUS

PANEL 1380 x 244 x 8 mm

CAJA 8 Paneles | 2,694 m²

PALET 42 Cajas | 113,138 m²



AC 4
COMERCIAL 32

EXQUISIT

PANEL 1380 x 193 x 8 mm
 CAJA 8 Paneles | 2,131 m²
 PALET 56 Cajas | 119,320 m²

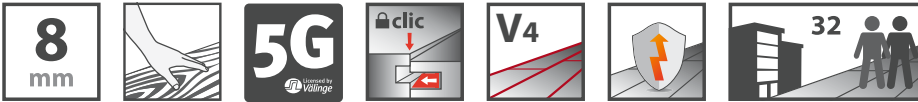

AC 4
 COMERCIAL 32

GLAMOUR

PANEL 644 x 310 x 8 mm
 CAJA 10 Paneles | 1,996 m²
 PALET 42 Cajas | 83,849 m²

PANEL 1380 x 193 x 8 mm
 CAJA 8 Paneles | 2,131 m²
 PALET 32 Cajas | 68,192 m²

PANEL 1295 x 310 x 8 mm
 CAJA 6 Paneles | 2,409 m²
 PALET 36 Cajas | 86,724 m²

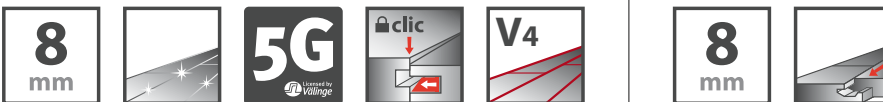

AC 4

MEGA PLUS

PANEL 1380 x 326 x 8 mm
 CAJA 5 Paneles | 2,249 m²
 PALET 45 Cajas | 101,223 m²



AC 4
 COMERCIAL 32

DYNAMIC PLUS

PANEL 1380 x 193 x 8 mm
 CAJA 8 Paneles | 2,131 m²
 PALET 56 Cajas | 119,320 m²



AC 4
 COMERCIAL 32

DYNAMIC

PANEL 1380 x 193 x 8 mm
 CAJA 8 Paneles | 2,131 m²
 PALET 56 Cajas | 119,320 m²



AC 4
 COMERCIAL 32



MAMMUT PLUS

kronotex.com

D 3670 Makro Oak Light Grey





MAMMUT PLUS

Lo mejor y un poco más. Esto es lo que prometen los nuevos estilos decorativos de la colección MAMMUT PLUS de Kronotex. Partiendo de las excelentes propiedades de la familia MAMMUT, este suelo le ofrece aún más autenticidad, una mayor riqueza de variantes y una perfección sin igual. En combinación con su alta resistencia y su universal gama de aplicaciones, MAMMUT PLUS responde a las exigencias más sofisticadas. Sus paneles extraanchos complementan a la perfección los paneles extralargos y superestables ya disponibles dentro de la familia MAMMUT. Sus estilos decorativos destacan por una estética de madera natural tan elegante como auténtica y confieren a su hogar el ambiente acogedor de una casa de campo.

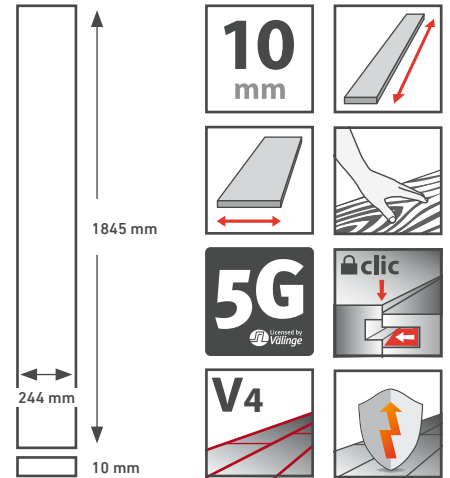

CLASE DE USO 33 | AC5

CAJA 4 Paneles | 1,800 m²

PALET 42 Cajas | 75,600 m²



D 3669
Makro Oak Beige
1-Tablilla | ER | V4



D 3670
Makro Oak Light Grey
1-Tablilla | ER | V4



D 4725
Mountain Oak Nature
1-Tablilla | ER | V4



D 4726
Mountain Oak Brown
1-Tablilla | ER | V4

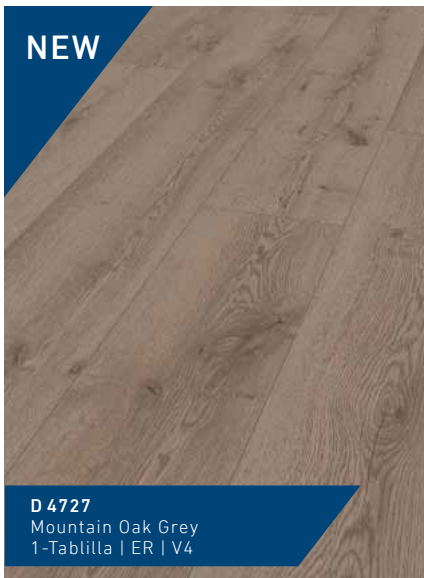

D 4727
Mountain Oak Grey
1-Tablilla | ER | V4



D 4728
Mountain Oak Beige
1-Tablilla | ER | V4

MAMMUT PLUS

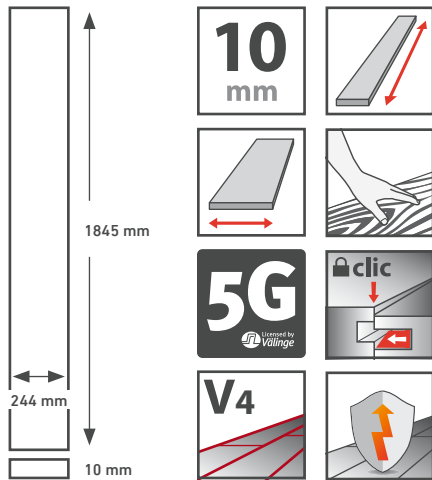

CLASE DE USO 33 | AC5
CAJA 4 Paneles | 1,800m²
PALET 42 Cajas | 75,600m²

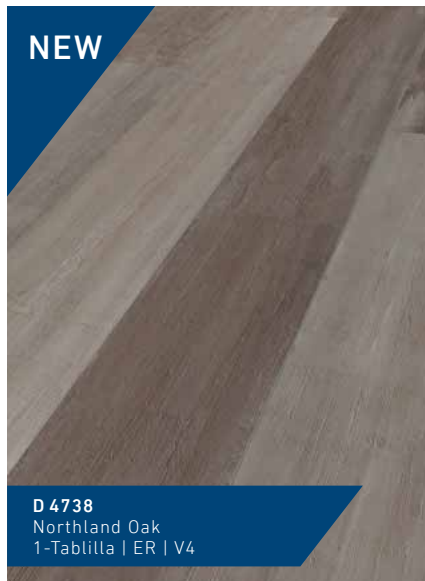



D 4797
Highland Oak Silver
1-Tablilla | ER | V4

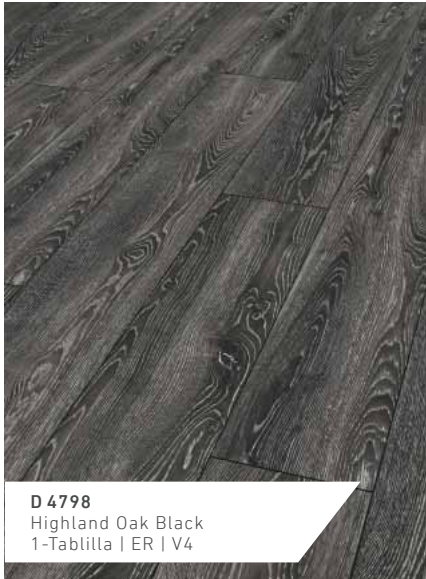

D 4798
Highland Oak Black
1-Tablilla | ER | V4



D 3670 Makro Oak Light Grey



MAMMUT

kronotex.com

D 4752 Makro Oak Light



MAMMUT

Para algunos, lo mejor es lo mínimo necesario. Si es la perfección lo que busca, entonces para usted solo hay un suelo laminado: MAMMUT de Kronotex. La combinación de las mejores propiedades de ROBUSTO, DYNAMIC y EXQUISIT hace de MAMMUT el mayor y mejor exponente entre los suelos laminados. Por su resistencia a las cargas más fuertes, su aplicación universal y su aspecto elegante y natural, MAMMUT es el suelo capaz de satisfacer todas las demandas. Los paneles son extremadamente duros y largos, y además especialmente prácticos. Los estilos decorativos destacan por su carácter rural y fascinan por su estética de auténtica madera.

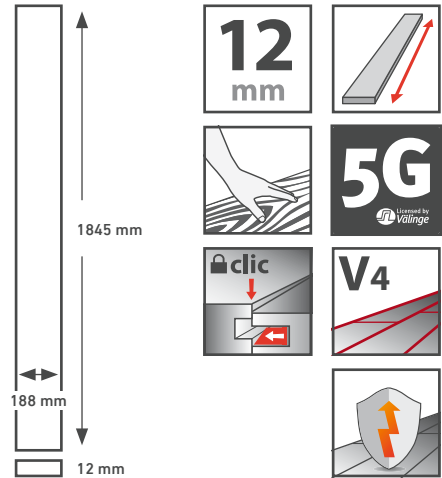

CLASE DE USO 33 | AC5
CAJA 4 Paneles | 1,387 m²
PALET 56 Cajas | 77,697 m²





MAMMUT

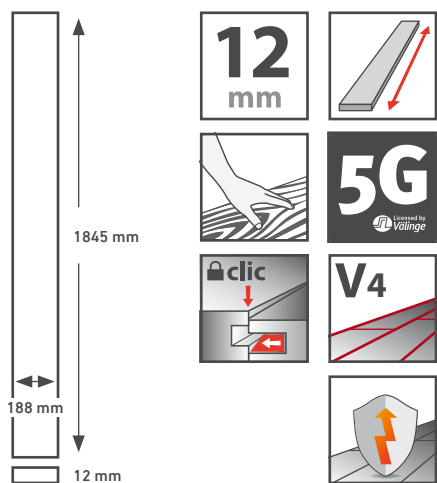

CLASE DE USO 33 | AC5
CAJA 4 Paneles | 1,387 m²
PALET 56 Cajas | 77,697 m²





D 4797
Highland Oak Silver
1-Tablilla | ER | V4

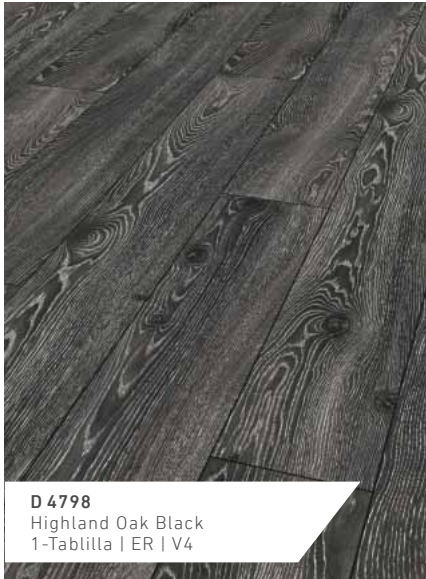

D 4798
Highland Oak Black
1-Tablilla | ER | V4

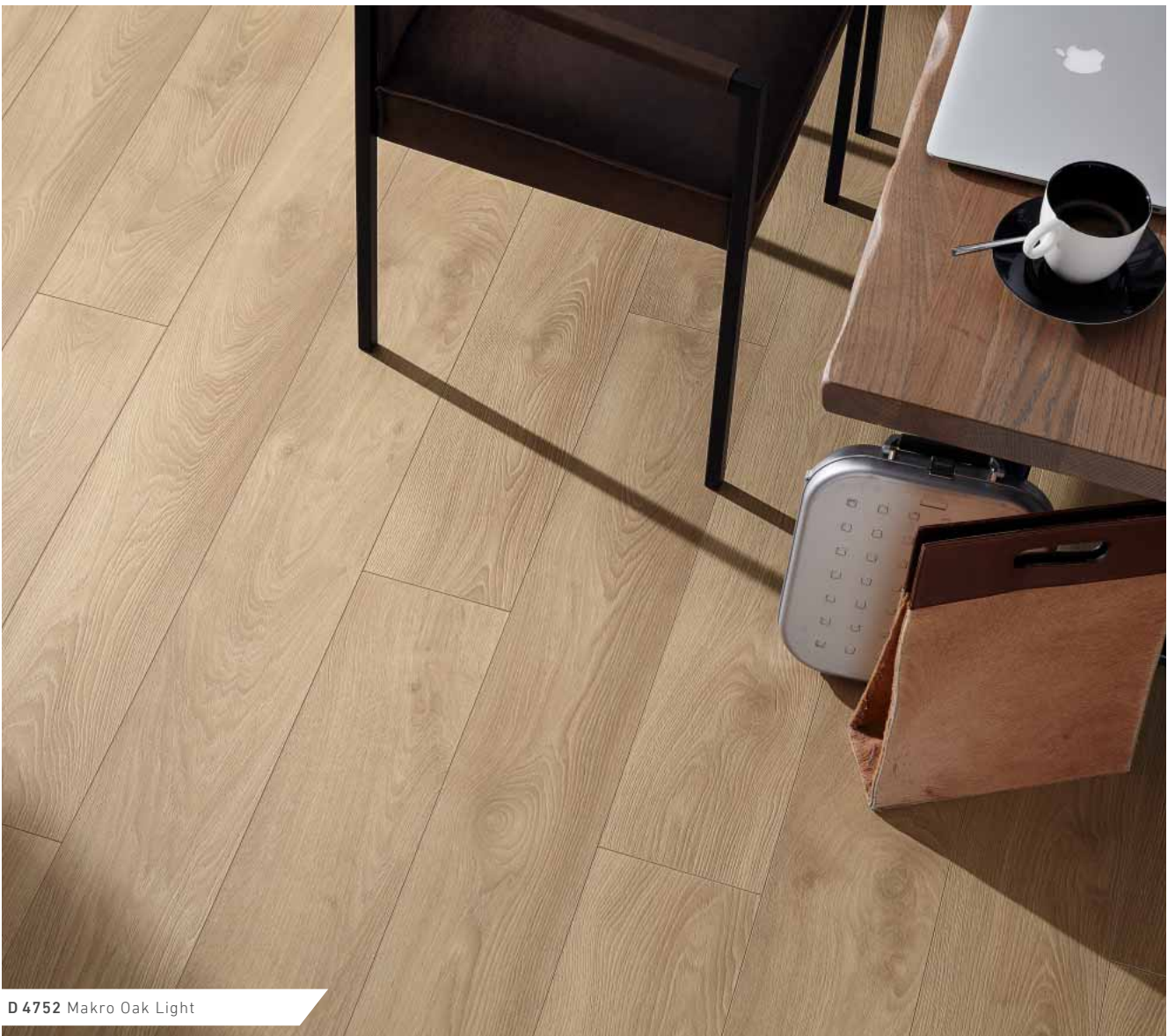

D 4752 Makro Oak Light



ROBUSTO

kronotex.com

D 4779 Fantasy Wood





ROBUSTO

Hay situaciones en la vida en que las que no es bueno ser delicado. Es necesario mucha resistencia y una buena pizca de dureza. Por eso, ROBUSTO es el piso perfecto para soportar cargas extremas. Con su placa de fibra de 12 mm de espesor de elevada densidad y su superficie especialmente invulnerable, Robusto resiste prácticamente cualquier ataque. También en caso de uso comercial. Su sistema machihembrado CLIC no se afloja nunca: fue concebido para soportar cargas extremas.

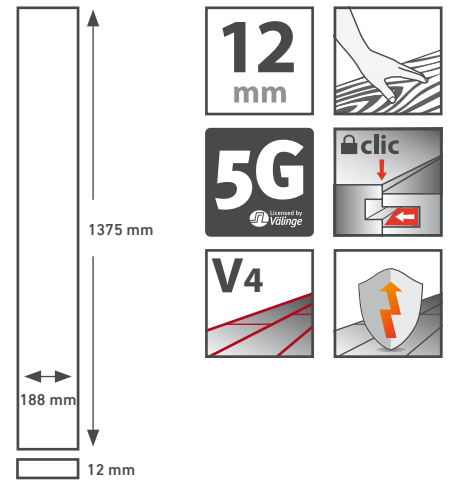

CLASE DE USO 33 | AC5

CAJA 5 Paneles | 1,293m²

PALET 56 Cajas | 72,380m²



ROBUSTO

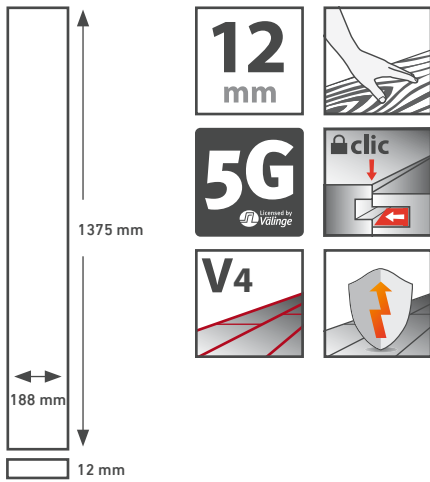

CLASE DE USO 33 | AC5
CAJA 5 Paneles | 1,293 m²
PALET 56 Cajas | 72,380 m²

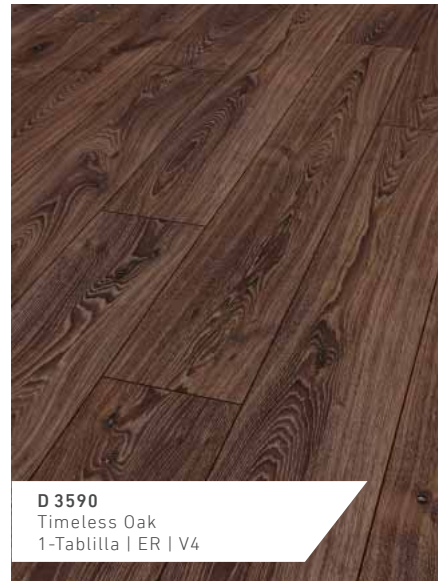





AMAZONE

kronotex.com

D 3668 Oak Dezent



AMAZONE

Demuestre tener gracia. Demuestre tener estilo. Con Amazone, el suelo laminado para quienes tienen sentido de lo exclusivo y extravagante. AMAZONE combina la belleza clásica con opciones individuales de diseño y confiere un toque especial de distinción a cualquier ambiente. Los ambientes con AMAZONE son estrechos y largos, lo cual transmite un aspecto de gracilidad. AMAZONE permite la introducción de motivos fascinantes. Sea sistemático, individual o elegante, este suelo se adapta perfectamente a sus ideas con sus estilos decorativos.

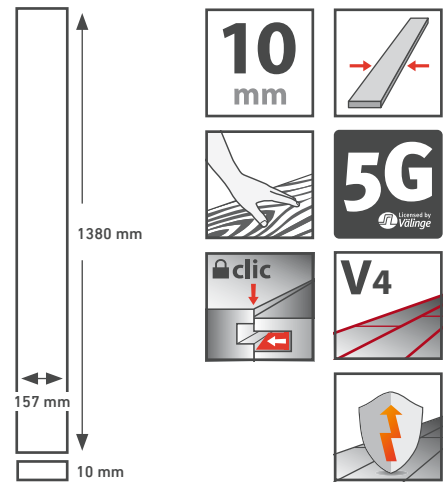

CLASE DE USO 33 | AC5
CAJA 6 Paneles | 1,300 m²
PALET 40 Cajas | 52,000 m²



D 2967
 Sibirian Spruce
 1-Tablilla | MX | V4



D 3239
 Prestige Oak White
 1-Tablilla | ER | V4



D 3572
 Harbour Oak Grey
 1-Tablilla | ER | V4



D 3597
 Timeless Oak Beige
 1-Tablilla | ER | V4



D 3662
 Montmelo Oak Silver
 1-Tablilla | ER | V4



D 3668
 Oak Dezent
 1-Tablilla | AF | V4



D 4166
Prestige Oak Nature
1-Tablilla | ER | V4



D 4167
Prestige Oak Grey
1-Tablilla | ER | V4



D 4169
Prestige Oak Light
1-Tablilla | ER | V4

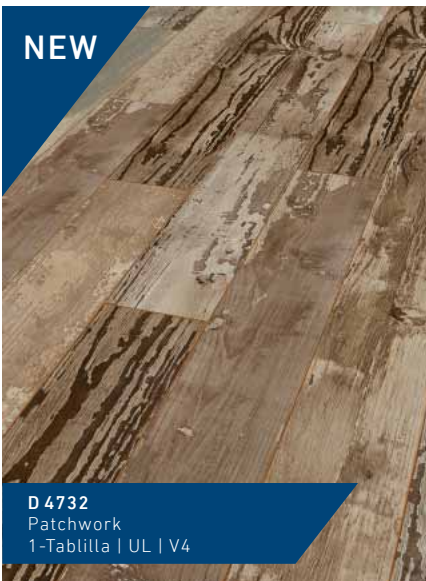

D 4732
Patchwork
1-Tablilla | UL | V4



D 4754
Oak Hella
1-Tablilla | UL | V4



D 4766
Pettersson Oak Dark
1-Tablilla | ER | V4



EXQUISIT PLUS

kronotex.com

D 4766 Pettersson Oak Dark





EXQUISIT PLUS

Reúne diseños distinguidos y cuidadosamente seleccionados entre muy variadas estéticas de madera natural. Sus superficies nobles y bien proporcionadas están dotadas de vetas de aspecto natural y de brillos mate que resaltan la excelencia y primorosidad de esta colección. Los paneles extraanchos permiten diseñar espacios elegantes y generosos y crean un ambiente cálido y único de bienestar. La gran precisión del fresado de las ranuras en V redondea la impresión de un representativo suelo entarimado.

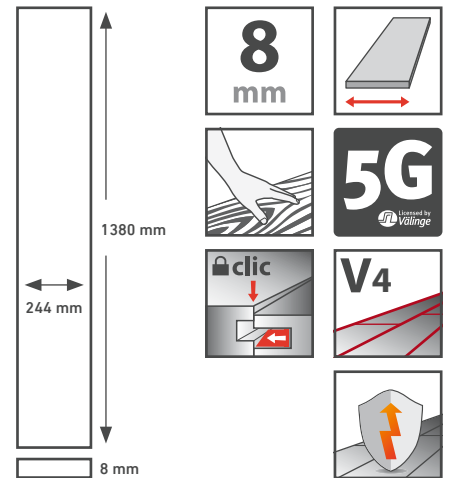

CLASE DE USO 32 | AC 4

CAJA 8 Paneles | 2,694 m²

PALET 42 Cajas | 113,138 m²

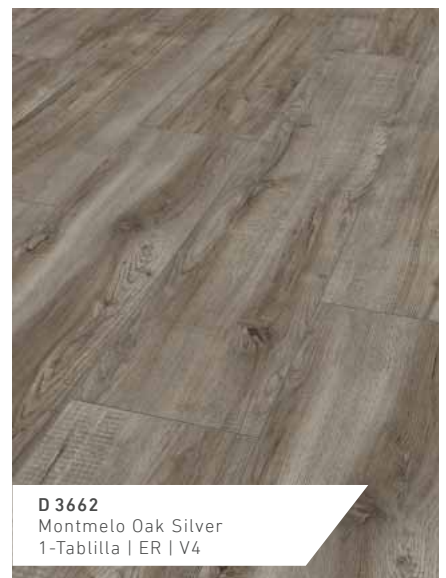

EXQUISIT PLUS

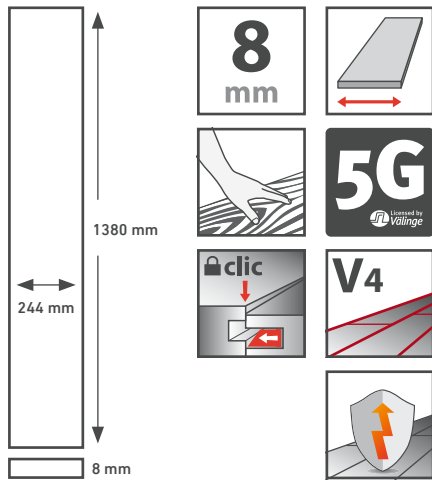

CLASE DE USO 32 | AC4
CAJA 8 Paneles | 2,694 m²
PALET 42 Cajas | 113,138 m²





D 4764
Petterson Oak Nature
1-Tablilla | ER | V4



D 4766
Petterson Oak Dark
1-Tablilla | ER | V4



D 4767
Palace Oak Dark
2-Tablillas | AF | V4



D 4780
Grivola
Multi-Tablillas | UL | V4



D 4783
Gala Oak Nature
1-Tablilla | ER | V4



D 4784
Gala Oak Brown
1-Tablilla | ER | V4



D 4785
Gala Oak Titan
1-Tablilla | ER | V4



D 4787
Gala Oak White
1-Tablilla | ER | V4



EXQUISIT

kronotex.com

D 3665 Rosemont Oak



EXQUISIT

Disfrute de los objetos bellos de la vida. Apueste por los valores reales, experimente lo bueno y lo auténtico. Exquisit es un piso tan noble y natural como la madera. Es la perfección por antonomasia, irradia calor y comodidad y le ofrece una sensación al caminar similar a la de madera maciza. Su vetado sincronizado y el fulgor opaco de su superficie le confieren una estructura auténtica y crean un ambiente acogedor y natural. El biselado finamente fresado contribuye también al logro de su aspecto típico y elegante.

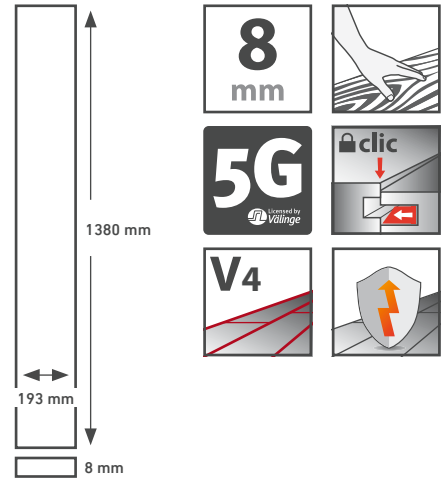

CLASE DE USO 32 | AC4

CAJA 8 Paneles | 2,131 m²

PALET 56 Cajas | 119,320 m²

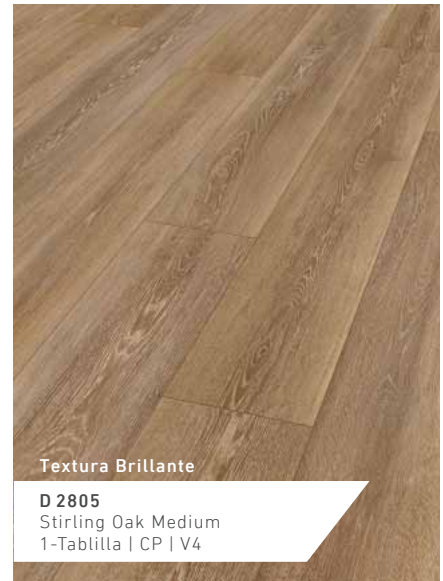



D 2987
Whitewashed Oak
1-Tablilla | MX | V4



D 3004
Waveless Oak Nature
1-Tablilla | ER | V4

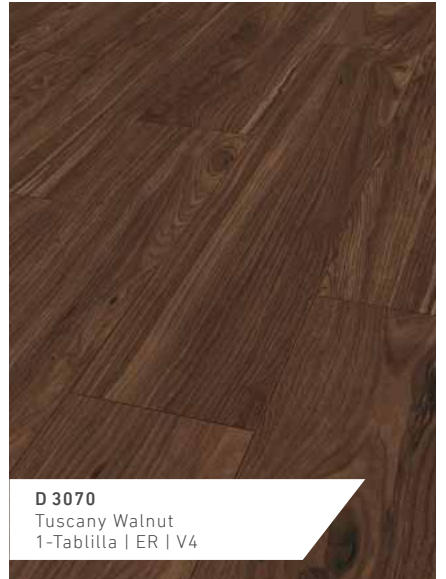

D 3070
Tuscany Walnut
1-Tablilla | ER | V4



D 3223
Atlas Oak White
1-Tablilla | ER | V4



D 3224
Atlas Oak Natur
1-Tablilla | ER | V4



D 3241
Nostalgie Teak Beige
1-Tablilla | ER | V4



D 3242
Nostalgie Teak Silver
1-Tablilla | ER | V4



D 3665
Rosemont Oak
Multi-Tablillas | AF | V4



D 3672
Turin Oak
1-Tablilla | AF | V4

EXQUISIT

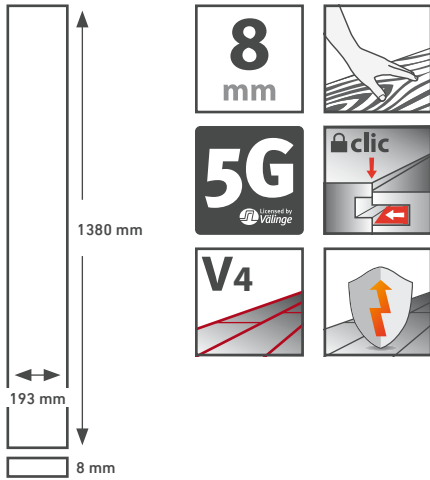

CLASE DE USO 32 | AC4
CAJA 8 Paneles | 2,131 m²
PALET 56 Cajas | 119,320 m²





D 4763
 Pettersson Oak Beige
 1-Tablilla | ER | V4



D 4765
 Pettersson Oak Grey
 1-Tablilla | ER | V4



D 4782
 Brave
 1-Tablilla | UL | V4



D 4786
 Gala Oak Grey
 1-Tablilla | ER | V4



D 4790
 Oak Liskamm
 1-Tablilla | UL | V4



GLAMOUR

kronotex.com

Q 004 Palazzo



GLAMOUR

Un suelo como nunca antes se vio – un suelo de una complejidad y fascinación que solo puede haber sido creado por Kronotex. Elegantísimo en cuanto a su aspecto, imponente en cuanto a su efecto, sofisticado en cuanto a su concepción. Pero GLAMOUR no solamente convence por su aspecto excepcional y muy exclusivo, sino también por las típicas características de uso de Kronotex: este suelo está endurecido por haz electrónico, barnizado en varias capas y diseñado para un uso diverso. Y ofrece, además, todas las garantías para un uso exigente, con un alto confort y una seguridad universal.

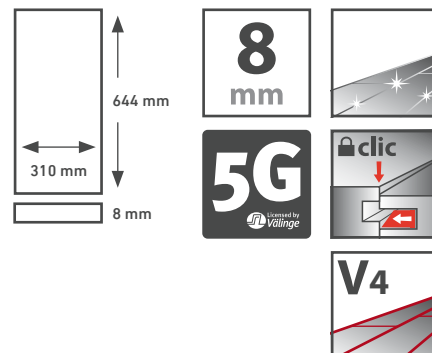

CLASE DE ABRASIÓN AC4

CAJA 10 Paneles | 1,996 m²

PALET 42 Cajas | 83,849 m²



D 2909
Botticino Classico Dark
Tamaño de piedra natural | HG | V4



D 2911
Botticino Classico Light
Tamaño de piedra natural | HG | V4

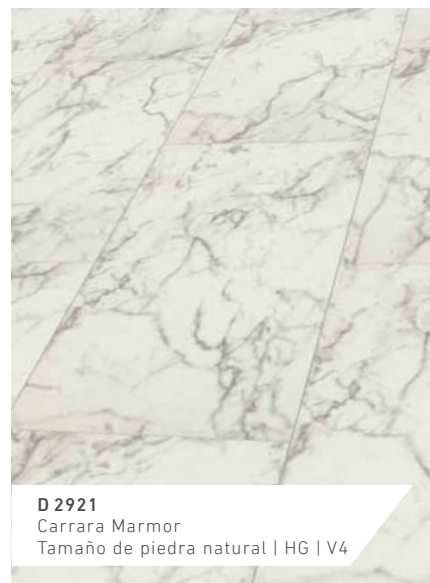

D 2921
Carrara Marmor
Tamaño de piedra natural | HG | V4

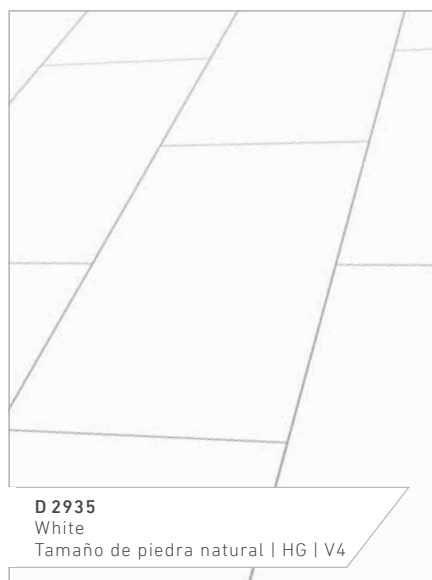

D 2935
White
Tamaño de piedra natural | HG | V4



D 3527
Pindos
Tamaño de piedra natural | HG | V4



D 3528
Solino
Tamaño de piedra natural | HG | V4



GLAMOUR

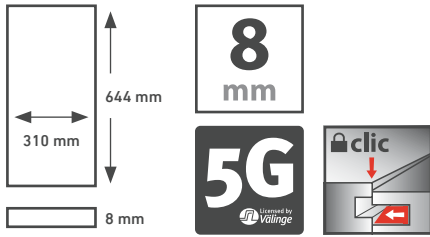

CLASE DE ABRASIÓN AC 4

CAJA 10 Paneles | 1,996 m²

PALET 42 Cajas | 83,849 m²

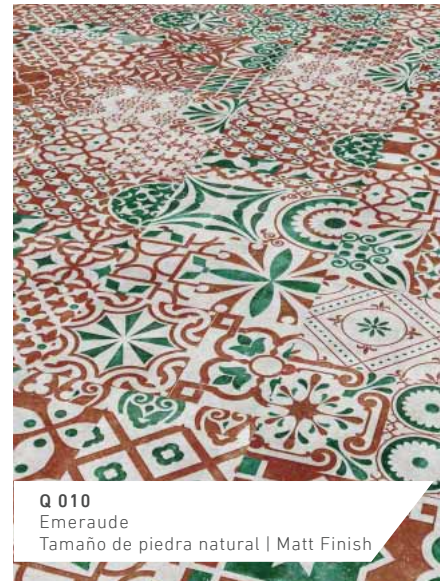
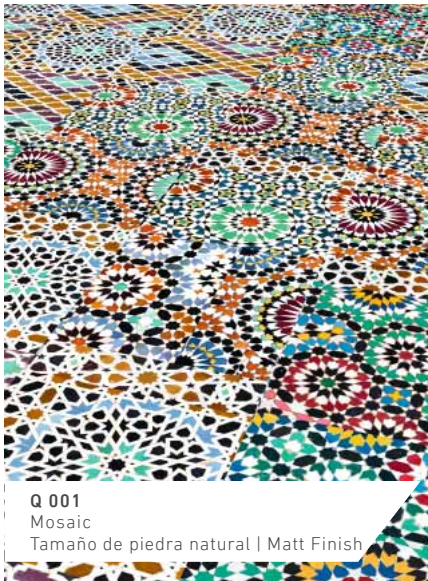

GLAMOUR

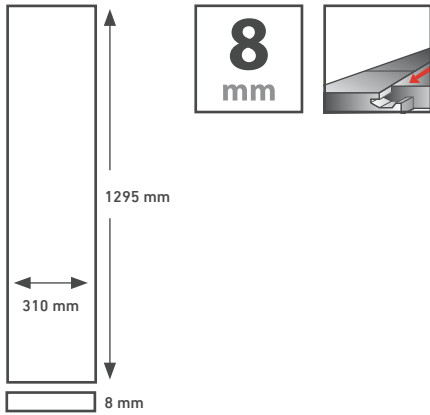

CLASE DE ABRASIÓN AC 4

CAJA 6 Paneles | 2,409 m²

PALET 36 Cajas | 86,724 m²

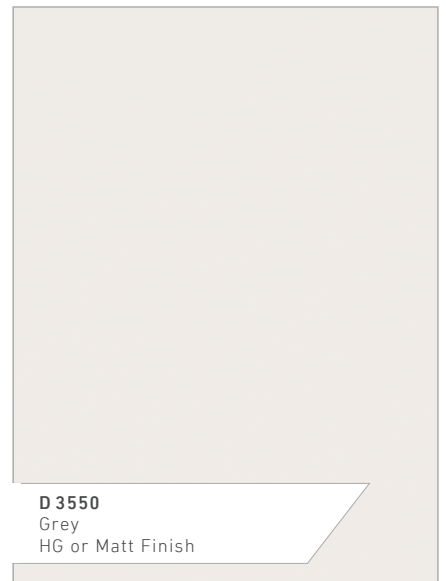
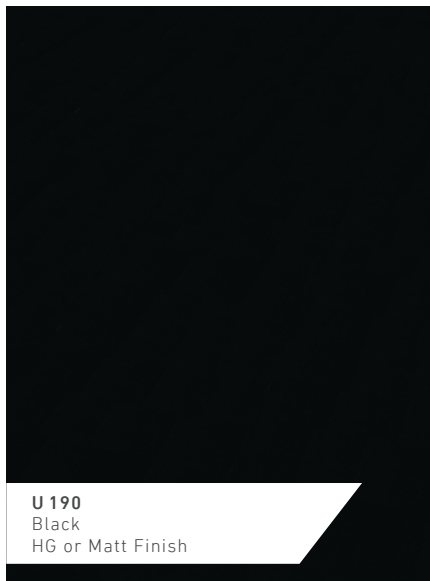

GLAMOUR

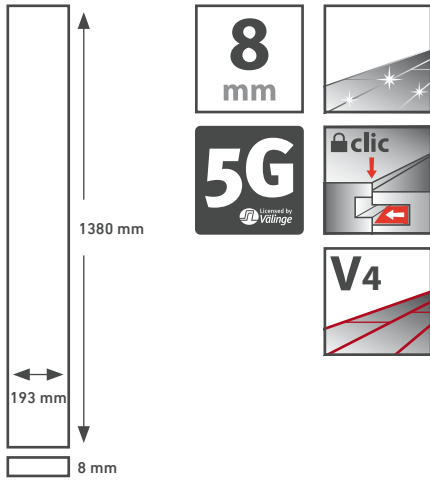

CLASE DE ABRASIÓN AC4
CAJA 8 Paneles | 2,131 m²
PALET 32 Cajas | 68,192 m²



D 2913
 Canyon Andiroba
 1-Tablilla | HG | V4



D 2916
 Plateau Merbau
 1-Tablilla | HG | V4



D 2919
 Canyon Plum
 1-Tablilla | HG | V4

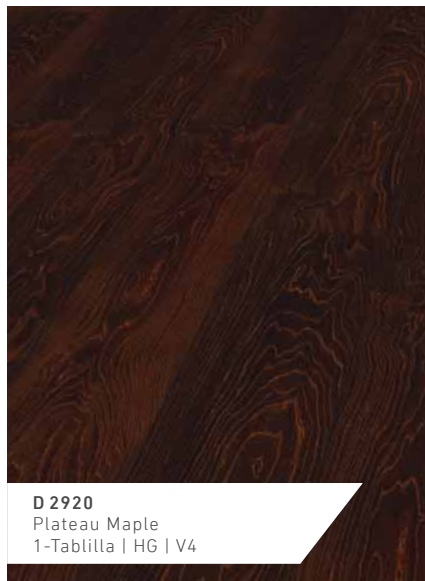

D 2920
 Plateau Maple
 1-Tablilla | HG | V4



D 3685
 Old Havana
 1-Tablilla | HG | V4



D 3686
 Canyon Oak
 1-Tablilla | HG | V4



D 3688
 Malt Oak
 1-Tablilla | HG | V4



D 4181
 Aragon Oak
 1-Tablilla | HG | V4



D 4187
White Oak
1-Tablilla | HG | V4



D 4188
Morris Walnut
1-Tablilla | HG | V4



D 4189
Victorian Oak
1-Tablilla | HG | V4



Q 004 Palazzo



MEGA PLUS

kronotex.com

D 3668 Oak Dezent | D 3000 Naxos



MEGA PLUS

En todo respecto noble: el suelo laminado de la línea MEGA PLUS acentúa generosamente el ambiente refinado de las estancias e impresiona con su armoniosa variedad de acabados más diversos en formato extra-ancho. La versión XXL de los suelos Kronotex sorprende con un conjunto de acabados frescos de madera y clásicos de piedra. Las estancias pueden decorarse con un estilo linear, casi rectilíneo, gracias a los diseños de piedra de estética atemporal. Los acabados de madera producen un efecto cálido y natural, y resaltan los elementos del estilo rústico. MEGA PLUS puntúa adicionalmente con su colocación en gran formato, rápida y económica.

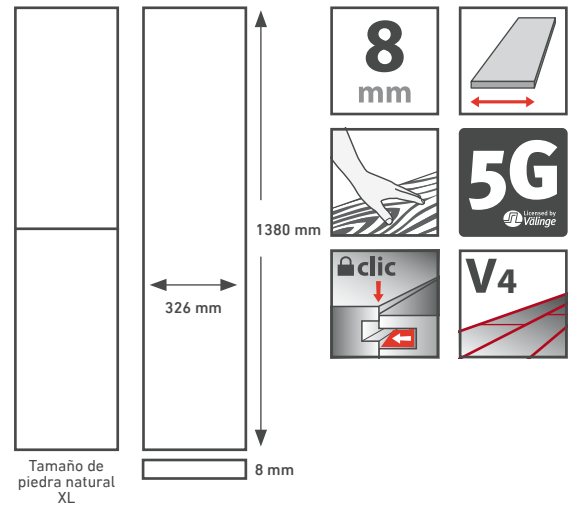

CLASE DE USO 32 | AC4

CAJA 5 Paneles | 2,249 m²

PALET 45 Cajas | 101,223 m²

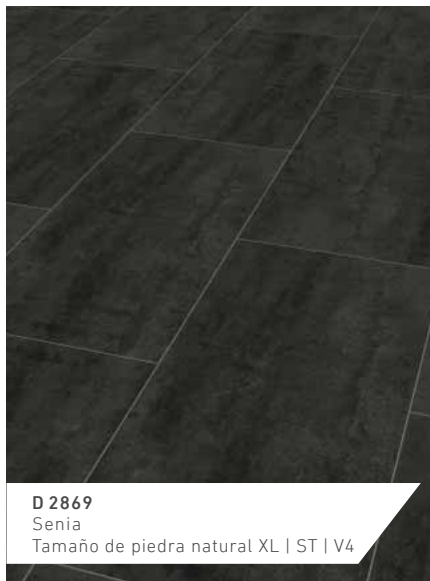

D 2869
Senia
Tamaño de piedra natural XL | ST | V4



D 2963
Kamala
Tamaño de piedra natural XL | ST | V4



D 3000
Naxos
Tamaño de piedra natural XL | ST | V4



D 3079
Himalaya
Tamaño de piedra natural XL | ST | V4



D 3668
Oak Dezent
1-Tablilla | AF | V4

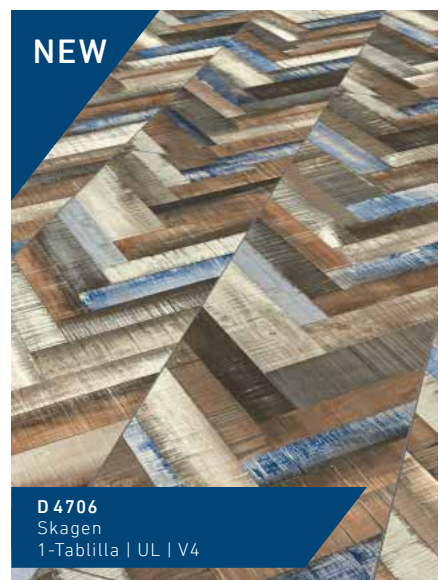

D 4706
Skagen
1-Tablilla | UL | V4

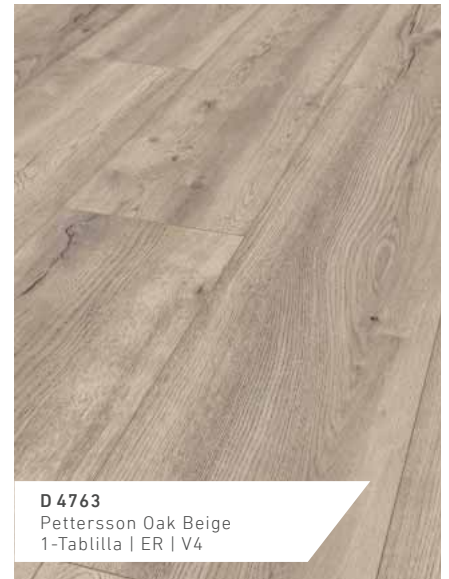



DYNAMIC PLUS

kronotex.com

D4771 Callisto



DYNAMIC PLUS

Un suelo vigoroso y vital como nunca. DYNAMIC plus entusiasma por un plus de pasión y de espíritu. Sus estilos decorativos frescos y polifacéticos son sorprendentes e inspiradores a la vez. Con DYNAMIC plus, usted podrá expresar toda su individualidad y dar rienda suelta a su creatividad. La aplicabilidad universal y el alto grado de resistencia son distintivos de este suelo y lo convierten en el perfecto multiusos, apto para ambientes exigentes con un altísimo nivel de confort.

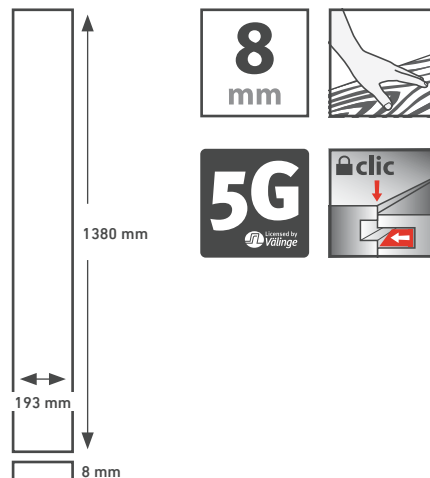

CLASE DE USO 32 | AC4

CAJA 8 Paneles | 2,131 m²

PALET 56 Cajas | 119,320 m²



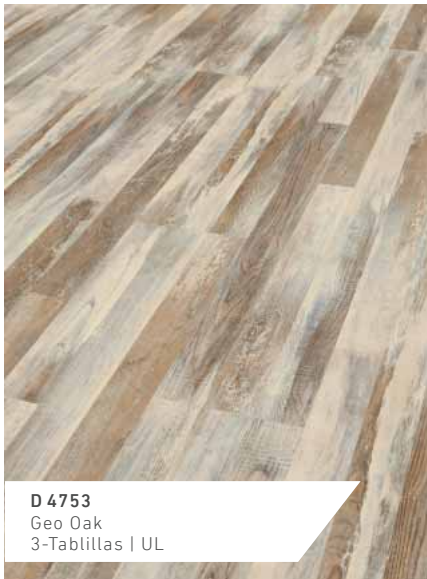



DYNAMIC

kronotex.com

D 4757 Walnut Palazzo





DYNAMIC

DYNAMIC. Un piso que permite dar rienda suelta a su individualidad. Es de uso universal, extremadamente resistente a cargas, y ofrece una gran gama de estilos decorativos. Todo ello hace de DYNAMIC el suelo perfecto para dar cauce a sus ideas. Desarrolle su personalidad y viva su vida como más le apetezca. Y si lo desea, el piso DYNAMIC le acompaña a donde vaya. Se puede desmontar sin problemas y emplear en otro sitio, incluso en superficies comerciales de tráfico medio.

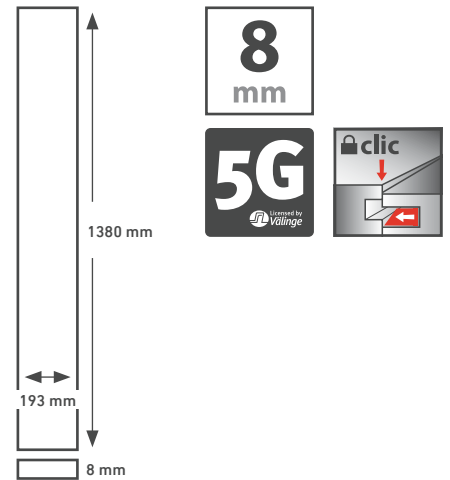

CLASE DE USO 32 | AC 4

CAJA 8 Paneles | 2,131 m²

PALET 56 Cajas | 119,320 m²

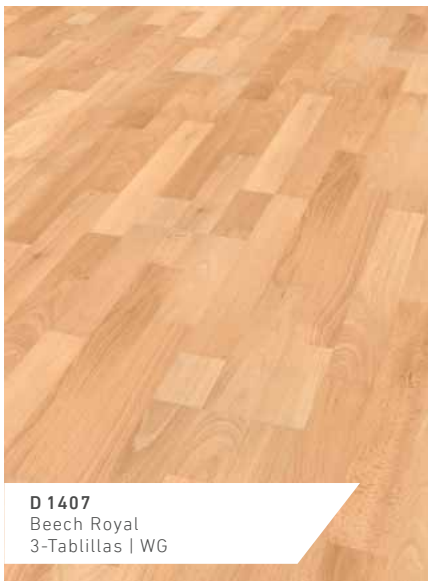

D 1407
Beech Royal
3-Tablillas | WG



D 2304
Oak Achat
3-Tablillas | M0



D 2450
Cutter Oak
2-Tablillas | MX



D 2929
Bourbon Oak
1-Tablilla | PR



D 2955
Black And White
2-Tablillas | WG



D 2957
Hacienda Oak Beige
1-Tablilla | PR

DYNAMIC

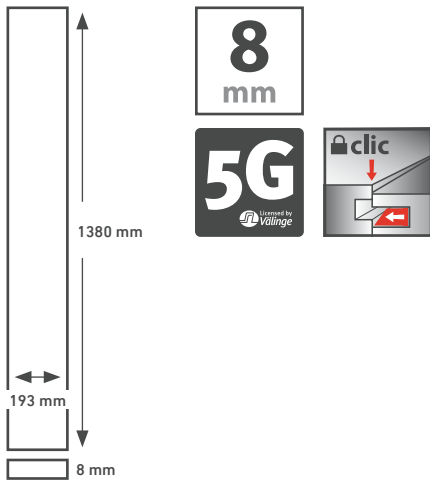

CLASE DE USO 32 | AC4
CAJA 8 Paneles | 2,131 m²
PALET 56 Cajas | 119,320 m²



D 2986
 Borneo Teak
 1-Tablilla | PR



D 3007
 Stockholm Ash
 2-Tablillas | MX



D 3066
 Cloud Oak
 3-Tablillas | MO



D 3585
 Block Wood
 1-Tablilla | MO



D 3667
 Cappuccino
 1-Tablilla | MO



D 4127
 Nevada Pine
 1-Tablilla | MX



D 4163
 Bough Pine
 1-Tablilla | MX



D 4751
 Block Wood Nature
 1-Tablilla | MO



D 4757
Walnut Palazzo
1-Tablilla | WG



D 4773
Walnut Historia
3-Tablillas | WG

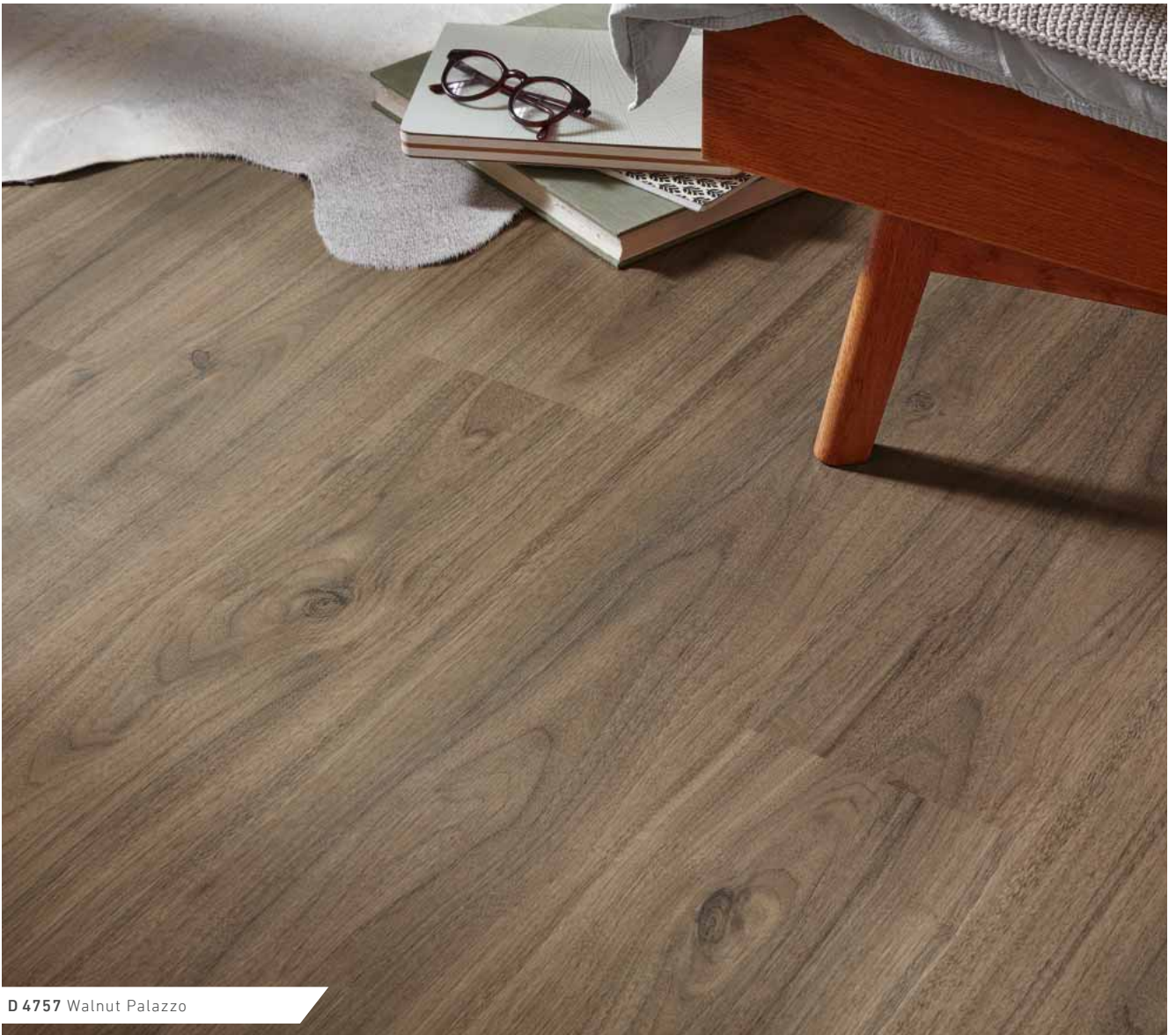

D 4757 Walnut Palazzo

LA ESTRUCTURA DE LOS PANELES

Los laminados se componen como mínimo de cuatro robustas capas, que garantizan la extraordinaria resistencia al desgaste así como la calidad excepcional de los pavimentos.



- A** La parte superior del suelo está recubierta de una película de protección particularmente sólida unida a una decorativa base de resina que refuerza la resistencia al desgaste.
- B** La capa base es una plancha de fibras muy maciza tratada con un sustrato especial contra el hinchamiento (HDF, E1).
- C** En la parte inferior de la capa de apoyo se encuentra una película de estabilización que evita la formación de humedad, al tiempo que asegura la gran estabilidad del laminado de Kronotex.

EL SISTEMA CLIC

La colocación del suelo se convierte en un asunto facilísimo: basta con tocarlo una vez con el dedo y el panel se encastra de forma audible. Simplemente desembalar, colocar, clic y listo. Sin aplicar fuerza alguna: el martillo y el taco de percusión se quedan en la caja de herramientas.

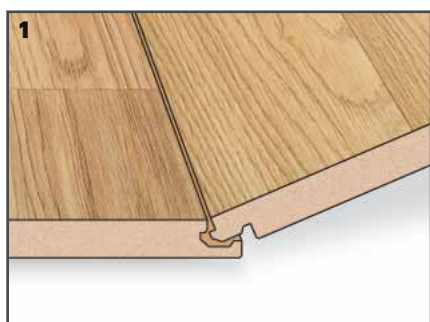

perfil longitudinal

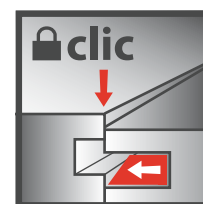
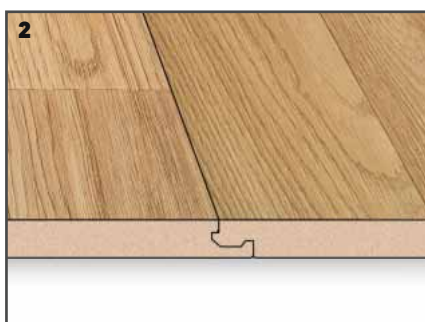

- instalación mucho mas fácil
- hasta el 50% mas rápido de instalar
- no hace falta golpearlo sin fricciones, no hace daños a los bordes
- seguro y estable
- puede pisarse encima inmediatamente

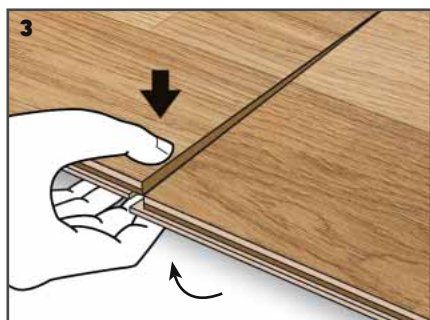

perfil transversal

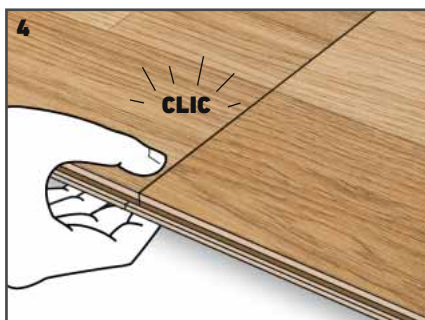

INSTRUCCIONES PARA LA INSTALACIÓN EN YOUTUBE

El aficionado al bricolaje Thomas muestra en seis pasos consejos y trucos para la colocación de suelos laminados.



Marco de puerta y tubos de calefacción



Cuidado y reparación



Ruido de pisadas y ruido ambiental



Perfiles de transición y zócalos

Se accede aquí a los clips:
 YouTube - Canal
SWISS KRONO
 Heiligengrabe



INFORMACIÓN TÉCNICA

Lo importante es el fundamento

Si ha decidido comprar un pavimento laminado apostando por la calidad, la estética y la adaptación a sus necesidades personales, deben observarse al pie de la letra las condiciones de instalación, comenzando por la superficie de base sobre la que se quiere colocar el laminado:

- SWISS KRONO OSB
- antiguos pavimentos como planchas de madera, recubrimientos de PVC encolados integralmente, embaldosado seco, linóleo
- superficie de cemento (con una humedad restante máx. de 2,0 CM%)
- superficie de anhídrido y de embaldosado a base de anhídrido (con una humedad restante máx. de 0,3 CM%)
- superficie a base de magnesio (con una humedad restante máx. de 3,0 CM%)

Solicite el certificado en el que la empresa fabricante del estrich confirme el contenido de humedad restante de las baldosas.

No son aptos locales mojados, locales húmedos, saunas, alfombras y pavimentos magnesianos. La superficie de base debe ser plana, sólida y limpia y estar seca. Para compensar pequeños desniveles puede extenderse una lámina niveladora. En caso de que superen los 3mm/m deben lijarse o alisarse con masilla.

Cuidados y almacenamiento

Los parquets laminados Kronotex son higiénicos y su cuidado es un juego de niños.

- Limpie el piso seco con una escoba de crin o de fibra o con la aspiradora.
- Limpie las huellas de las pisadas y las adherencias de suciedad pasando un trapo ligeramente humedecido a lo largo de los listones del laminado. Si la suciedad es tenaz, utilice el limpiador Kronotex especial para laminados.
- Monte deslizadores de fieltro en las patas de los muebles y ruedas blandas de goma en los sillones.
- Coloque esteras o felpudos en los sitios más propensos a ensuciarse (vestíbulo, puerta de casa). Si se trata de los recintos de una empresa, procure que toda persona que entre se vea obligada a pasar por una zona limpiasuelas.
- Los rasguños leves del laminado se pueden remediar fácilmente con el kit de reparación. Si los daños son considerables pida consejo a un técnico del ramo.

Calefacción radiante – no hay problemas

Los pavimentos laminados Kronotex pueden instalarse igualmente y sin dificultades sobre un suelo con calefacción radiante por conducción de caliente. Incluso pueden contribuir a reducir los costes de calefacción.

- Antes de la instalación del piso laminado asegúrese de que el suelo haya sido calentado previamente mediante la calefacción. Es muy importante para evitar la humedad y el vaho.
- Solicite a la empresa de calefacción la expedición del documento de calentamiento.
- Antes de la instalación asegúrese de que la temperatura de la superficie del suelo sea de al menos 15 °C.
- Extienda una lámina PE de 0,2 mm de grosor para realizar el aislamiento a la humedad y al vapor. El aislamiento acústico se efectúa con espuma de PE o con hoja de aislamiento Kronotex.
- Al inicio de cada temporada de frío, regule la temperatura de la calefacción de suelo subiendo la temperatura 5 °C cada día hasta alcanzar la temperatura máxima. La temperatura de la superficie nunca debe superar los 26 °C.





ACCESORIOS KRONOTEX



ZÓCALO KTEX 1

MDF, para sistema de fijación

19 x 58 x 2400 mm

UE 10 Unidades

PALET 56 UE

Acabados disponibles:
ver página 77.



ZÓCALO KTEX 4

MDF, para sistema de fijación

22 x 40 x 2400 mm

UE 10 Unidades

PALET 72 UE

Acabados disponibles:
ver página 77.



ZÓCALO KTEX 6

MDF, para sistema de fijación

19 x 80 x 2400 mm

UE 10 Unidades

PALET 20 UE

Acabados disponibles:
ver página 77.



ZÓCALO KTEX P

MDF, blanco, perfilado, se puede pintar

18 x 80 x 2400 mm

UE 8 Unidades

PALET 35 UE





ZÓCALO KTEX F

MDF, blanco, moldeado, se puede pintar

18 x 80 x 2400 mm

UE 8 Unidades

PALET 35 UE



PIEZA DE CIERRE PARA ZÓCALOS KTEX F Y KTEX P

22 x 22 x 82 mm

UE 2 Unidades

Disponible en acabado blanco.



ACCESORIOS PARA ZÓCALO KTEX 1

	UE	Accesorios set de ahorro (UE)
1 Esquina exterior*	2 Unidades/UE	2 Unidades
2 Esquina interior*	2 Unidades/UE	6 Unidades
3 Pieza de cierre*	1 izquierda, 1 derecha/UE	1 izquierda, 1 derecha/UE
4 Pieza de unión*	2 Unidades/UE	-
	Caja 10 UE	Caja 5 UE

*Disponible en los colores: marrón claro, marrón oscuro, blanco, plata y acero inoxidable

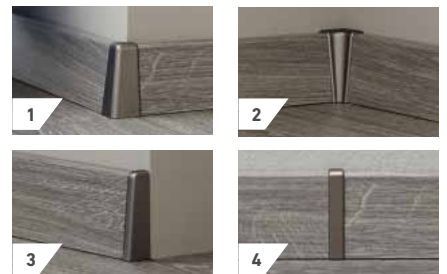

ACCESORIOS PARA ZÓCALO KTEX 4

	UE	Accesorios set de ahorro (UE)
1 Esquina exterior*	2 Unidades/UE	2 Unidades
2 Esquina interior*	2 Unidades/UE	6 Unidades
3 Pieza de cierre*	1 izquierda, 1 derecha/UE	1 izquierda, 1 derecha
4 Pieza de unión*	2 Unidades/UE	-
	Caja 5 UE	Caja 5 UE

*Disponible en los colores: marrón claro, marrón oscuro, blanco, plata y acero inoxidable

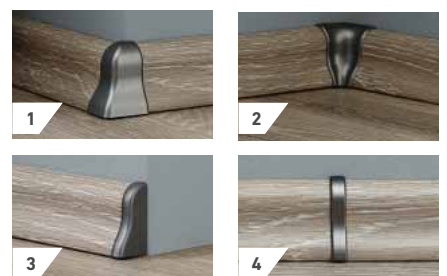

ACCESORIOS KRONOTEX



CLIPS PARA ZÓCALOS

Para el montaje sencillo
y rápido de ZÓCALOS

UE 30 Unidades



LIMPIADOR ANTIESTÁTICO

UE 6 Unidades



BASES AISLANTES KRONOTEX

BASIC

sobre base de espuma
25.000 × 1.000 × 2 mm

1 PAQUETE 4 rollos = 100 m²
1 PALET 40 rollos



BASIC PLUS

sobre base de espuma revestida con
lámina plana de PE
25.000 × 1.000 × 2 mm

1 PAQUETE 4 rollos = 100 m²
1 PALET 40 rollos



PREMIUM SOUND

sobre base de PU con revestimiento de lámina
8.500 × 1.000 × 1,8 mm

1 PAQUETE 1 rollo = 8,5 m²
1 PALET 40 rollos

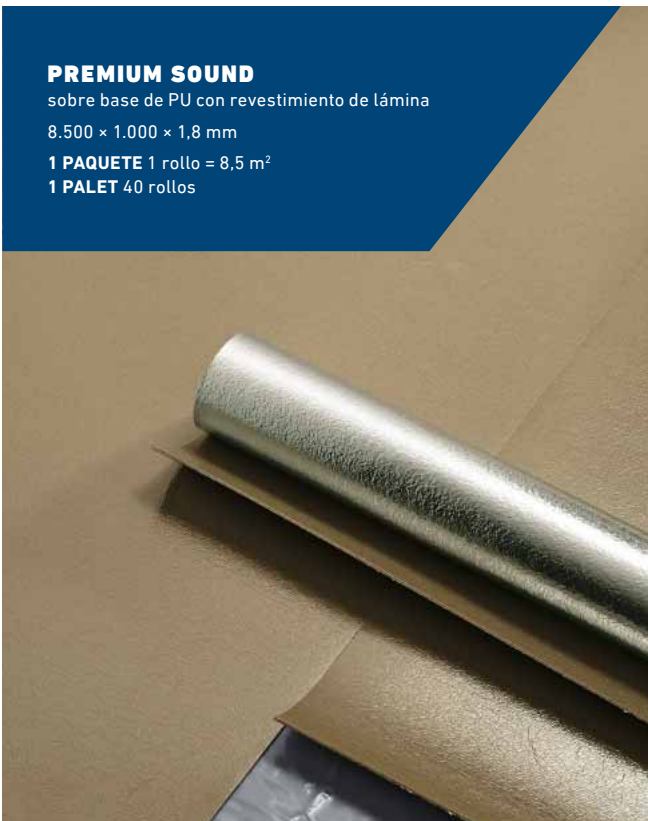















SUPERIOR SOUND

sobre base de PU con revestimiento de lámina
5.500 × 1.000 × 2,8 mm

1 PAQUETE 1 rollo = 5,5 m²
1 PALET 40 rollos

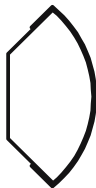

OTROS ZÓCALOS KRONOTEX

 <p>Zócalo KTEX 5 MDF 15 x 70 x 2400 mm</p>	 <p>Zócalo KTEX 10 MDF 10 x 58 x 2400 mm</p>	 <p>Zócalo KTEX 11 MDF, para sistema de fijación 21 x 70 x 2400 mm</p>
 <p>Zócalo KTEX 12 MDF, para sistema de fijación 15*/19,5** x 50 x 2400 mm</p>	 <p>Zócalo KTEX 13 MDF, para sistema de fijación 16 x 58 x 2600 mm</p>	 <p>Zócalo KTEX 14 MDF, para sistema de fijación 17 x 70 x 2600 mm</p>
 <p>Zócalo KTEX 15 MDF 16 x 80 x 2600 mm</p>	 <p>Zócalo KTEX 16 MDF 15 x 78 x 2400 mm</p>	 <p>Zócalo KTEX 17 MDF 18 x 40 x 2400 mm</p>
 <p>Zócalo KTEX 18 MDF, para sistema de fijación 13,5*/19* x 40 x 2400 mm</p>	 <p>Zócalo KTEX 19 MDF, para sistema de fijación 18 x 90 x 2400 mm</p>	 <p>Zócalo KTEX 20 MDF 17 x 17 x 2400 mm</p>
 <p>Zócalo KTEX 21 MDF 12 x 12 x 2400 mm</p>	 <p>Zócalo KTEX 22 MDF 16 x 16 x 2400 mm</p>	 <p>Zócalo KTEX 23 MDF 6 x 25 x 2600 mm</p>
 <p>Zócalo KTEX 24 MDF 4 x 25 x 2400 mm</p>	<p>Disponibles en todos los acabados de suelos laminados.</p> <p>Cantidad de compra bajo consulta * Cubierta sin clip ** Cubierta con clip</p>	

VISTA GENERAL DE ACABADOS PARA ZÓCALOS

Nº acabado	KTEX 1	KTEX 4	Nº acabado	KTEX 1	KTEX 4	Nº acabado	KTEX 1	KTEX 4
D 1407	•	•	D 3242	•	•	D 4720	•	
D 2304	•	•	D 3570	•	•	D 4725	•	
D 2450	•	•	D 3571	•		D 4726	•	
D 2774	•	•	D 3572	•	•	D 4727	•	
D 2800	•		D 3573	•		D 4728	•	
D 2801	•		D 3585	•	•	D 4731	•	
D 2804	•	•	D 3590	•		D 4732	•	
D 2805	•	•	D 3591	•		D 4738	•	
D 2869	•		D 3592	•		D 4739	•	
D 2870	•		D 3597	•		D 4751	•	•
D 2873	•	•	D 3660	•	•	D 4752	•	
D 2905	•	•	D 3661	•	•	D 4753	•	•
D 2929	•	•	D 3662	•	•	D 4754	•	•
D 2949	•	•	D 3663	•	•	D 4755	•	•
D 2955	•	•	D 3664	•	•	D 4757	•	•
D 2957	•	•	D 3665	•	•	D 4760	•	•
D 2963	•		D 3667	•	•	D 4763	•	•
D 2967	•		D 3668	•	•	D 4764	•	•
D 2986	•	•	D 3669	•		D 4765	•	•
D 2987	•	•	D 3670	•		D 4766	•	•
D 2994	•		D 3672	•	•	D 4767	•	•
D 2999	•		D 3673	•	•	D 4771	•	•
D 3000	•		D 3676	•	•	D 4773	•	•
D 3001	•		D 3901	•	•	D 4779	•	
D 3004	•	•	D 4127	•	•	D 4780	•	•
D 3007	•	•	D 4152	•		D 4781	•	•
D 3044	•	•	D 4155	•	•	D 4782	•	•
D 3066	•	•	D 4163	•	•	D 4783	•	•
D 3070	•	•	D 4164	•	•	D 4784	•	•
D 3073	•		D 4166	•	•	D 4785	•	•
D 3074	•		D 4169	•	•	D 4786	•	•
D 3075	•		D 4170	•	•	D 4787	•	•
D 3076	•		D 4171	•	•	D 4790	•	•
D 3077	•		D 4700	•	•	D 4791	•	
D 3079	•		D 4702	•	•	D 4792	•	
D 3081	•		D 4703	•	•	D 4793	•	
D 3178	•		D 4704	•	•	D 4794	•	
D 3179	•		D 4705	•		D 4795	•	
D 3180	•		D 4706	•		D 4796	•	
D 3181	•		D 4707	•		D 4797	•	
D 3223	•	•	D 4708	•		D 4798	•	
D 3224	•	•	D 4710	•		D 4953	•	•
D 3239	•		D 4715	•				
D 3241	•	•	D 4716	•				

Nº acabado	KTEX 6	Nº acabado	KTEX 6	Nº acabado	KTEX 6
Q 001	negro o blanco recomendado	D 2919	•	D 3688	•
Q 004	negro o blanco recomendado	D 2920	•	D 4178	•
Q 010	negro o blanco recomendado	D 2921	•	D 4179	•
D 2909	•	D 2935	•	D 4181	•
D 2911	•	D 3527	•	D 4187	•
D 2913	•	D 3528	•	D 4188	•
D 2916	•	D 3547	•	D 4189	•
D 2918	•	D 3550	negro o blanco recomendado	D 8434	•
		D 3685	•	U 190 HG	•
		D 3686	•	U 190 Matt Finish	•

ONLINE FLOOR STUDIO

Experimente el efecto de diferentes tipos de madera, gamas de ornamentos y adaptaciones de color de las paredes y muebles en situaciones de espacio preparadas para ese fin. Se trata de la herramienta definitiva para el consumidor final y para un asesoramiento de apoyo de ventas.

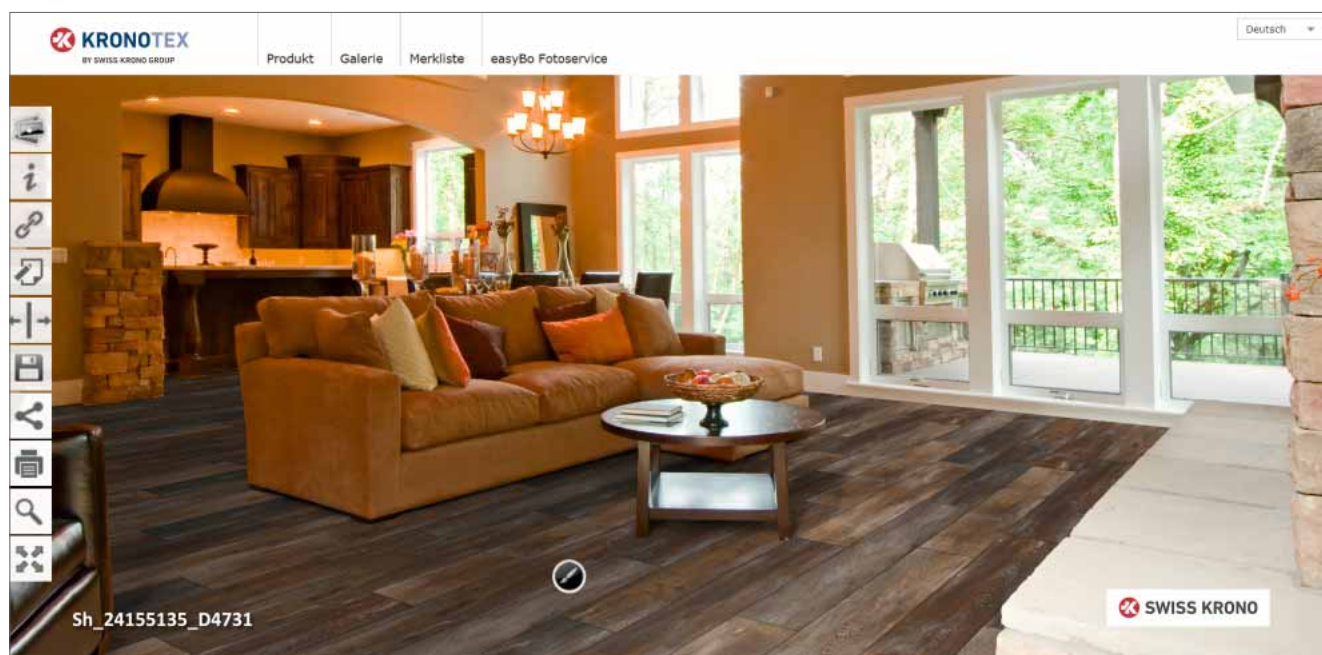

Elección de colores

Con tan solo un clic del ratón puede elegir la tonalidad correspondiente en toda la colección.

Otros criterios de elección

Éstos ofrecen una buena posibilidad de intensificar la búsqueda de un laminado adecuado. Aquí puede hacer su elección, entre otros, según el tipo de elemento, el número de ornamento o según el grosor.

Vista de superficies

Aquí puede elegir entre la vista en perspectiva o frontal.

Lista de favoritos

Le ofrece la posibilidad de almacenar de forma cómoda y sencilla más información sobre el producto elegido.

Función de enlace

Le permite presentar sus propuestas a clientes, usuarios, planificadores, etc.



EL PRINCIPIO DE LA CALIDAD

Los suelos laminados de Kronotex no solo cumplen las normas establecidas, sino que las superan. Ello es posible gracias a que, desde el árbol hasta los paneles acabados, SWISS KRONO TEX produce de forma totalmente integrada y cuenta con vastos mecanismos de control y medición. Por eso, más que otras empresas, SWISS KRONO TEX puede ofrecer garantías que exceden las normas legales.

La casa SWISS KRONO TEX GmbH & Co. KG (en adelante: Kronotex) concede a los compradores de pavimentos laminados de Kronotex a partir de la fecha de compra y aparte de las garantías legales vigentes, una garantía suplementaria de resistencia al desgaste de la superficie del suelo laminado de Kronotex de conformidad con las siguientes condiciones:

Condiciones de garantía

Antes y durante la instalación, los paneles laminados de Kronotex deben ser controlados para detectar posibles fallos. Si se procede a la colocación de los pavimentos laminados de Kronotex aunque se hayan detectado defectos, quedarán excluidos de la garantía. Los pavimentos laminados de Kronotex deben instalarse conforme a las instrucciones estrictas de colocación, en locales secos y correspondiendo a la categoría de

utilización indicada. Los suelos laminados de Kronotex colocados en locales húmedos quedarán excluidos de la garantía. Las marcas de desgaste en los pavimentos laminados de Kronotex deben detectarse en una superficie de como mínimo 1 cm²; la capa del diseño debe estar completamente desgastada en los bordes del elemento. Los daños derivados de una utilización anormal y no conforme a las reglas de utilización como, por ejemplo, sobrecargas mecánicas, quedan excluidos de la garantía. La limpieza y un mantenimiento regular de los pavimentos laminados de Kronotex son una condición fundamental para obtener la garantía. Toda reclamación en el marco de la garantía deberá presentarse a más tardar 30 días tras detectar el desgaste y previa presentación de la factura original al proveedor. En caso de reclamación

por garantía, Kronotex se reserva el derecho de realizar una visita in situ para constatar la indemnización.

Prestaciones de Garantía

En caso de garantía, Kronotex reemplazará los elementos defectuosos. En caso de que el pavimento laminado de Kronotex ya no exista, el comprador tendrá la posibilidad de elegir otro de la misma calidad entre los nuevos modelos de Kronotex. En caso de sustitución, Kronotex tiene una pérdida de valor de aproximadamente un 10 % anual partiendo de un desgaste normal, por lo que se facturará un pago suplementario al cliente. Queda excluida toda responsabilidad derivada de daños ulteriores, p. ej., por el transporte o el montaje y desmontaje de pavimentos laminados de Kronotex defectuosos.



EN 14041

www.blauer-engel.de/uz176

La marca de la
gestión forestal
responsable



CERTIFIED BY
SCS Global Services

Made in
Germany

La fabricación y la producción se controlan conforme a la norma DIN EN 13329. Se mantiene el derecho a efectuar técnicos. Las ilustraciones pueden variar con respecto a los productos reales. Febrero de 2018.

Art.-Nr.: T00004

diseño: Vogelsänger

Imagen: SWISS KRONO TEX, Vogelsänger,
Shutterstock, Döring & Waesch
ES 000.5-0218-DW-WEI



SWISS KRONO TEX GmbH & Co. KG
Wittstocker Chaussee 1
D-16909 Heiligengrabe / Alemania
sales.floor@swisskrono.de
www.swisskrono.de